

Ďakujeme, že ste si vybrali kolobežku Riley. Sme britský start-up s ambicióznou víziou. Vaša elektrická jazda skutočne znamená rozdiel. S rastúcou mestskou dopravou a problémami životného prostredia po celom svete nás podporujete v plnení nášho poslania poskytovať „schodnú cestu vpred pre múdrejšie a čistejšie mestá“.

Riley Scooters znovu objavuje mestskú dopravu vedúcu k pozitívnemu ekologickému rozdielu vo svete prostredníctvom našej revolúcie čisto elektrických skútrov.

Aj keď môže byť elektrická kolobežka pre niekoho len zábavnou jazdou, je to moderný spôsob dopravy. Dúfame, že vám táto elektrická kolobežka prinesie rovnakú spokojnosť s jazdou na nej ako nám, keď sme ju vytvorili.

Prispejte k nášmu poslaniu zdieľaním obrázkov a videí z vašich jász pomocou hashtagu #rileyscooters. Poďme spoločne viesť cestu vpred pre modernú mestskú dopravu vytvárajúcu čistú a udržateľnú budúcnosť pre všetkých.

Hayden Riley

Founder & CEO

Proudly
British



Vyhlásenie o zhode



Riley Scooters Limited: Kings Lodge, London Road, Sevenoaks, TN15 6AR, United Kingdom

Toto vyhlásenie o zhode sa vydáva na výhradnú zodpovednosť výrobcu.

Predmet vyhlásenia:

Typ zariadenia: Elektrická kolobežka

Model: RS1

Popis: RILEY SCOOTER RS1

Predmet vyššie opísaného vyhlásenia je v súlade s príslušnými harmonizačnými právnymi predpismi Európskej únie:

2011/65/EU zmenené na 2015/863(EU) **RoHS smernica**

2014/30/EU

EMC smernica

2014/35/EU

Smernica o nízkom napätí

2006/42/EC

Smernica o strojných zariadeniach

2014/53/EU

Smernica RED

Odkazy na príslušné použité harmonizované normy alebo odkazy na iné technické špecifikácie, vo vzťahu ku ktorým sa vyhlasuje zhoda:

BS EN 17128:2020

EN 17128:2020

EN 60335-1:2012

EN 60335-2-29:2004

EN IEC 55014-1:2021

EN IEC 55014-2:2021

EN 61558-1:2005

EN 61558-2-16:2009

EN 55014-1:2021

EN 55014-2:2015

EN 61000-3-2:2019+A1:2021

EN 61000-3-3:2013+A1:2019

Výrobca: RILEY SCOOTERS LIMITED

Adresa: Kings Lodge, London Road, Sevenoaks, TN15 6AR, United Kingdom

Detailný kontakt na dovozcu/distribútora:

www.rileyscooters.com 

AUTORIZOVANÝ PODPIS:

Hayden Riley

Founder & CEO

Dátum: 28.10.2022



O príručke

Pre vašu bezpečnosť pri jazde si pred použitím elektrickej kolobežky pozorne prečítajte túto používateľskú príručku.

Venujte prosím pozornosť „varovaniu“ a „tipom“ v tejto príručke.

Varovanie: Nesprávna obsluha môže spôsobiť zranenie.

Rady: Užitočné rady pre používanie elektrickej kolobežky.

Ak máte akékoľvek otázky, kontaktujte náš tím zákazníckej podpory prostredníctvom našich webových stránok



VAROVANIE!

VAROVANIE

Nesprávne použitie elektrickej kolobežky a/alebo nedodržovanie pokynov v tejto používateľskej príručke môže viesť k vážnemu zraneniu. Riley Scooters nenesie žiadnu zodpovednosť za akékoľvek zranenia spôsobené nesprávnym používaním.



VAROVANIE!

Poznámka: Pre vašu vlastnú bezpečnosť a optimálne jazdné vlastnosti je dôležité nahustiť pneumatiky až na 35 P.S.I (2,41 Bar).

Rady:

Výrobca odporúča jazdiť vo veku 14 a viac rokov.

Ľudia bez skúseností alebo so zníženou fyzickou schopnosťou by sa mali naučiť jazdiť so skúseným jazdcom.

Deti by mali elektrickú kolobežku čistiť a udržiavať iba pod dohľadom dospelých osoby.

Obsah

1. Bezpečnosť	7-9
1.1 O bezpečnosti	7
1.2 Bezpečnostné opatrenia	7-9
2. Informácie o výrobku	10-14
2.1 Prehľad	10
2.2 Prevádzkové tlačidlá	11
2.3 Pokyny k montáži	12
2.4 Pokyny k zloženiu kolobežky	13
2.5 Vloženie a vybratie batérie	14
3. Ako riadiť elektrickú kolobežku	15-16
4. Pokyny pre používanie batérie	17-19
4.1 Vlastnosti batérie	17
4.2 Bezpečnosť batérie	18 4.3
Pokyny pre nabíjanie batérie	19
5. Špecifikácie	20
6. Údržba	21
7. Riešenie problémov	22
8. Čo je v balení	23
9. Aplikácia Riley Scooter	24

1. Bezpečnosť

1.1 O bezpečnosti

S jazdou na elektrickej kolobežke sú spojené riziká. Pre vašu bezpečnosť sa prosím naučte jazdiť bezpečne a dodržiavajte miestne cestné zákony.

Pred jazdou skontrolujte pneumatiky, či nie sú poškodené a či sú upevnenia utiahnuté. S akýmikoľvek bezpečnostnými otázkami sa prosím obráťte na svojho miestneho distribútora.

Nevykonávajte s elektrickou kolobežkou nič, čo by mohlo poškodiť ostatné osoby alebo ich majetok.

Akakoľvek prestavba elektrickej kolobežky je zakázaná, pretože sa môže zmeniť jej výkon alebo poškodiť konštrukcia, čo môže spôsobiť vážne zranenie.

Zabráňte ponoreniu elektrickej kolobežky do vody, čo nielenže poškodí elektrickú kolobežku, ale tiež spôsobí bezpečnostné riziko.

1.1 Bezpečnostné opatrenia

Vezmite prosím na vedomie, že pri jazde na elektrickej kolobežke môžete stratiť rovnováhu alebo sa prevrátiť. Aby ste predišli zraneniu, mali by ste sa zoznámiť s týmto návodom a udržiavať elektrickú kolobežku v dobrom stave.

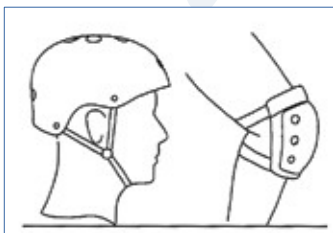

 Pred jazdou je potrebné prijať bezpečnostné opatrenia, napr.: nosiť športové oblečenie, helmu, chrániče kolien a laktov.



 Buďte opatrní pri jazde v daždi.



 Kolobežku **NEPREŤAŽUJTE**. **NEJAZDITE** s viac ako jedným jazdcom.



 **NEJAZDITE**, ak ste tehotná.



 Max. Závaž: 120 kg.



 Pred jazdou **NEUŽÍVAJTE** alkohol alebo lieky.

2. Informácie o výrobku

2.1 Popis



⚠ Pri jazde na kolobežke
NEPOČÚVAJTE hudbu.



⚠ Dávajte pozor na nerovné,
uvoľnené alebo klzké
povrchy.
Vyhnite sa svahom,
schodom a zle osvetleným
oblastiam.

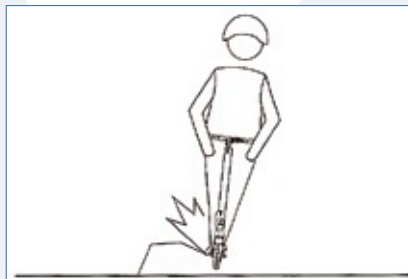

⚠ Nejazdite v nebezpečných
oblastiach, kde hrozí
nebezpečenstvo horľavých
materiálov.

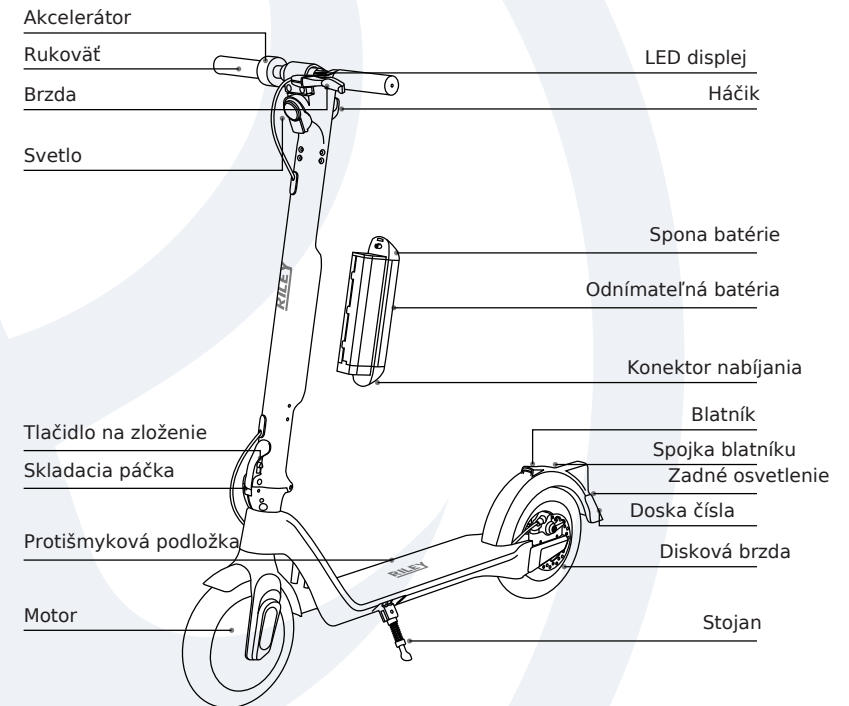

2.2 Prevádzkové tlačidlá

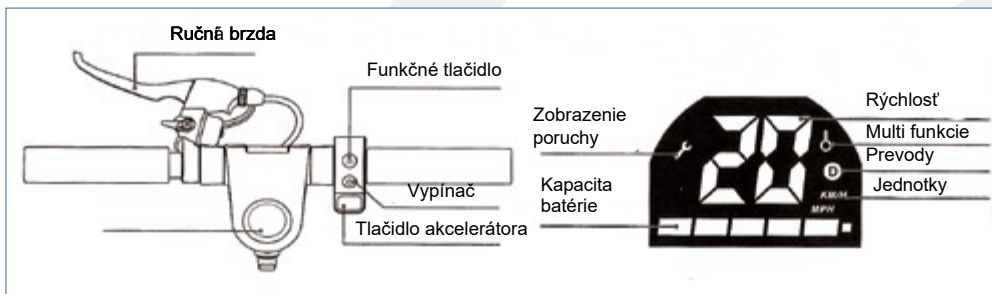

Vypínač: Stlačením a podržaním tlačidla napájania kolobežku zapnete/vypnete.

Funkčné tlačidlo:

A. Stlačením funkčného tlačidla prepnete jazdné režimy. Režim pre začiatočníkov (limit 10km/h). Indikátor prevodového stupňa sa nezobrazuje. Normálny režim (limit 15km/h). Ukazovateľ prevodového stupňa svieti bielo. Športový režim (limit 25 km/h). Indikátor prevodového stupňa svieti na červeno.

B. Stlačte dvakrát funkčné tlačidlo pre zapnutie/vypnutie svetlometov. Zadné svetlá svietia trvalo.

Akcelerátor: Stlačením tlačidla plynu zrýchlite.

Brzda: Pre brzdenie vyviňte tlak na brzдовú páku. Ľahko zošliapnite zadný blatník, aby ste mohli zastaviť.

Cestovný režim: Udržujte nastavenú rýchlosť po dobu 6 sekúnd, aby ste vstúpili do cestovného režimu. Režim tempomatu opustíte opätovným stlačením akcelerátora alebo brzdením.

2.3 Pokyny k montáži

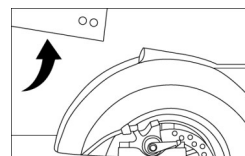

1. Tyč riadenia posuňte hore smerom k prednému kolesu.

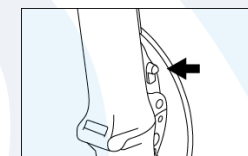

2. Pevne zacvaknite a uistite sa, že klikne a tlačidlo je pevne na mieste.



3. Vo vnútri tyče riadenia prepojte dva drôty.

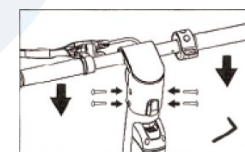

4. Riadidlá pripevnite k tyči riadenia pomocou dvoch skrutiek na každej strane. Na utiahnutie použite dodaný imbusový kľúč.

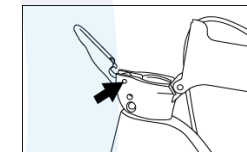

Poznámka: pokiaľ sa mechanizmus uvoľní, skrutky opäť utiahnite.

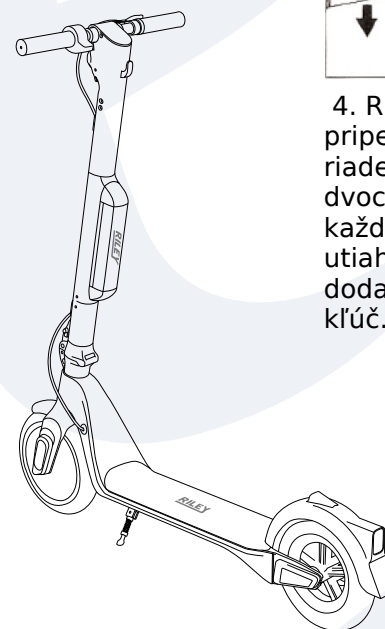

2.4 Pokyny pre zloženie koloběžky

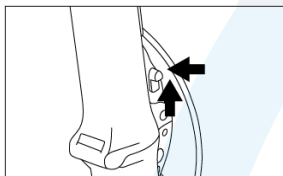

1. Stlačte / posuňte tlačidlo hore.

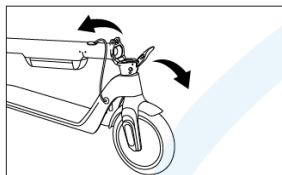

2. Pevne vytiahnite sponu z tyče riadenia a zároveň tlačte tyč riadenia dole.

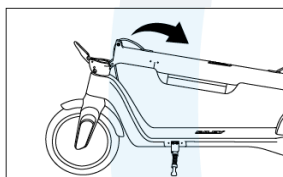

3. Sklopte tyč riadenia smerom k zadnému blatníku.

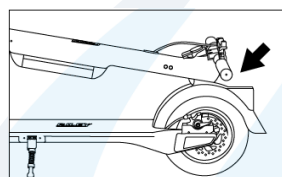

4. Zarovnajete háčik na zadnom blatníku a zatlačte ho dole až zacvakne.

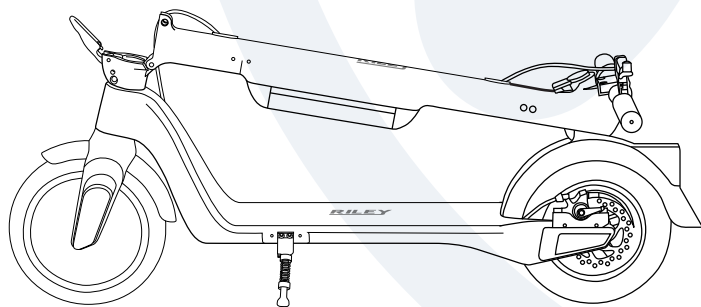

2.5 Vloženie a vybratie batérie

Vybratie

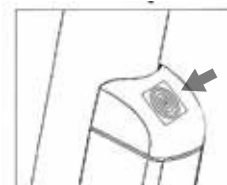

1. Zatlačte a podržte svorku batérie.

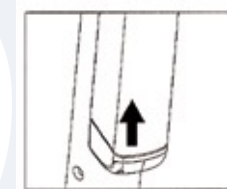

2. Zatlačte batériu hore, smerom od spodnej časti tyče riadenia.

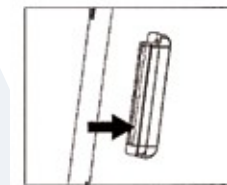

3. Po zatlačení batérie hore ju vodorovne vytiahnite.

Vloženie

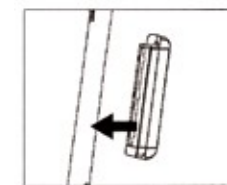

1. Vložte batériu vodorovne do pólu a súčasne zatlačte na svorku batérie.

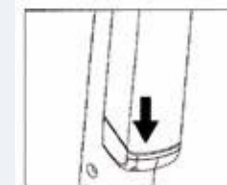

2. Po zasunutí uvoľníte svorku batérie a zatlačte batériu nadol, kým nebude pevne zaistená.

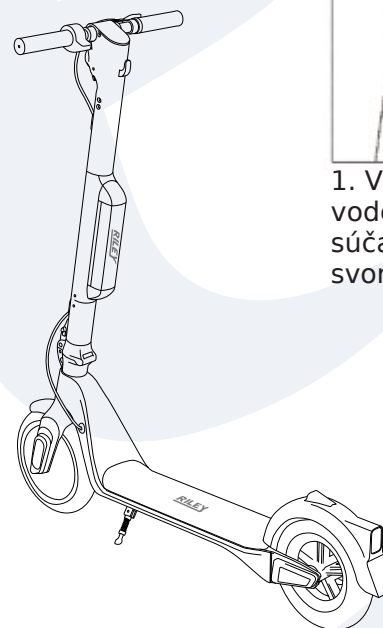

3. Ako riadiť elektrickú kolobežku

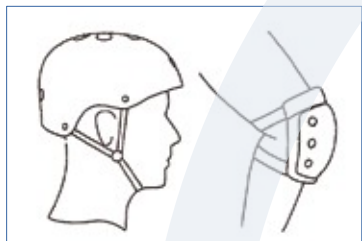

Keď sa učíte jazdiť na elektrickej kolobežke, noste helmu, chrániče kolien a lakťov.

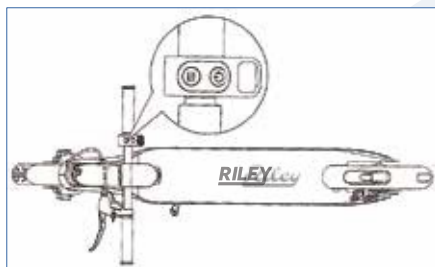

1. Stlačte tlačidlo ZAPNUTIE na dve sekundy.

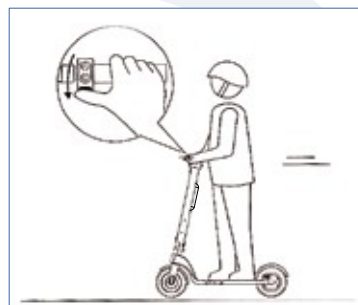

4. Pravou rukou mierne stlačte AKCELERÁTOR, aby ste naštartovali, a otáčajte riadidlami pre zatáčanie.

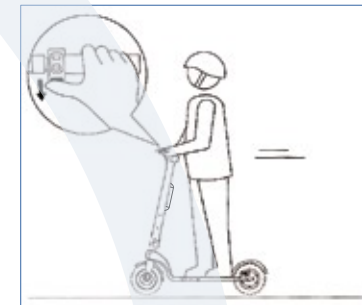

5. Pre plynulé zrýchlenie stlačte akcelerátor.



2. Jednu nohu položte na základnú dosku a silnou nohou sa odstrčte od zeme.



3. Vyvážte obe nohy na elektrickej kolobežke, až keď máte dostatočnú hybnosť.



6. Pre spomalenie alebo zastavenie stlačte brzdovú páku.



7. Keď sa elektrická kolobežka zastaví alebo ide pomalou rýchlosťou, môžete zosadnúť.

4. Pokyny pre používanie batérie

Pokyny ukazujú, ako nabíjať a udržiavať batériu a obsahujú niektoré bezpečnostné upozornenia a technické špecifikácie. Používajte prosím batériu správne podľa týchto pokynov, aby ste predĺžili jej životnosť a výkon.

4.1 Vlastnosti batérie

Názov	Parameter
Typ	Li-ion batéria
Doba nabíjania	cca. 3 hodiny
Napätie	36V
Prevádzková teplota	0°C - 35°C
Teplota pri nabíjaní	0°C - 35°C
Max. nabíjacie napätie	42V
Doba skladovania (pri -10°C - 40°C)	3 mesiace (plne nabitá)
Počiatočné kapacity	5.8 AH
Max. nabíjací prúd	2A

4.2 Bezpečnosť batérie

Batériu nerozoberajte.

V nepravdepodobnom prípade, že batéria vytečie alebo sa prehreje, ju nepoužívajte ani nenabíjajte a kontaktujte nás.

Nedovoľte deťom, aby sa dotýkali batérie. Pred inštaláciou batérie alebo jazdou vždy odpojte nabíjačku.

Pokiaľ chcete, aby elektrická kolobežka fungovala čo najefektívnejšie, je nutné batériu nabíjať a používať v teplotnom rozsahu uvedenom v parametroch batérie.

Lítium-iónové batérie sú považované za nebezpečné a ich prepravu vyžadujú miestne zákony.

Batéria obsahuje nebezpečné látky. Prosím neotvárajte batériu. Do batérie nič nekladajte.



Nenabíjajte batériu pri vysokej teplote ani nenabíjajte batérie v prostredí s vysokou teplotou.



Na nabíjanie elektrickej kolobežky používajte iba originálne nabíjacie zariadenie.

5. Špecifikácie

4.3 Pokyny pre nabíjanie batérie

Otvorte kryt nabíjacieho portu a uistite sa, že je nabíjací port čistý a suchý.

Pripojte nabíjačku k batérii a zástrčku k zdroju napájania (100V-240V;50/60Hz). Uistite sa, že svieti kontrolka nabíjania.

Keď indikátor nabíjačky svieti zeleno, nabíjanie je dokončené.

Nabíjanie 1

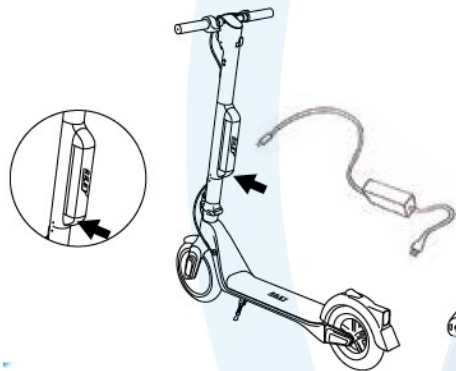

Nabíjanie 2

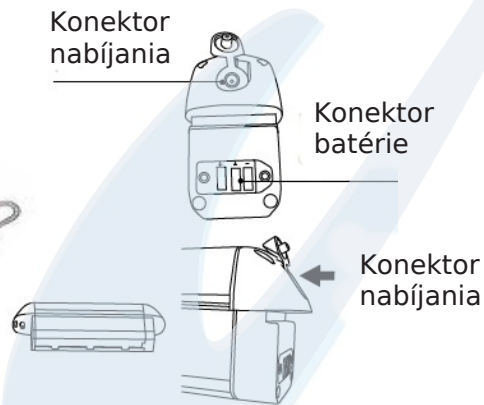

Rady:

Najprv pripojte nabíjačku k rozvodu striedavého prúdu a potom ju pripojte k batérii.

Po nabití zakryte konektor prachotesnou gumou, aby sa nič nedostalo do nabíjacieho portu a nespôsobilo zlyhanie batérie.

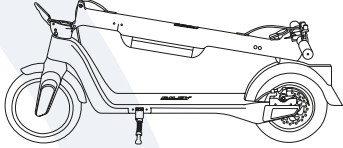
Produkt	
Špecifikácie kolobežky	
Rozložená kolobežka	1131x450x1179mm
Zložená kolobežka	1131x450x475mm
Výška stúpadla	115mm
Hmotnosť	15kg
Typ pneumatiky	10 palcová pneumatika s dušou
Tlak pneumatiky	35 P.S.I (2.41 Bar)
Stupeň krytia	IPX4
Základné informácie	
Kapacita batérie	36V/5.8AH
Výkon motora	350W
Dojazd	15.5 mil (25km)
Max. rýchlosť	15.5 mil/h (25km/h)
Max. záťaž	120kg
Uhol stúpania	15°
Jazdné režimy	3 (začiatočnik, eko, sport)
Špecifikácie nabíjačky	
Vstupné napätie	100-240V
Frekvencia	50-60Hz
Výstupné napätie	42V
Výstupný prúd	1.5A
Teplota skladovania	-10°C-35°C

6. Údržba

Údržba

Skontrolujte, či je kábel nabíjačky odpojený a elektrická kolobežka je vypnutá.

Na čistenie elektrickej kolobežky použite mäkkú tkaninu.

UPOZORNENIE

Elektrickú kolobežku nikdy nečistíte tlakovou vodou alebo ponorením do vody. Toto spôsobí trvalé zničenie kolobežky.

Skladovanie

Pred tým než kolobežku uložíte do skladu, plne ju nabite. Každé 3 mesiace batériu dobite.

Pokiaľ je teplota skladovania nižšia ako 0°C, kolobežku nenabíjajte.

Kolobežku skladujte vo vnútri za vhodnej teploty a v suchu.

UPOZORNENIE

Z dôvodu ochrany bezpečnosti používateľa elektrickú kolobežku nerozoberajte, inak bude záruka na produkt neplatná.

7. Riešenie problémov

V prípade, že potrebujete opravu alebo iný problém, kontaktujte nás.

Rady

Možný problém	Riešenie
Kolobežku nemožno spustiť	Skontrolujte, či je batéria nabitá.
Nenabíja sa	<ol style="list-style-type: none">1. Skontrolujte, či je zásuvka pod prúdom.2. Skontrolujte nabíjačku, či je pripojená AC zástrčka (či svieti kontrolka).3. Skontrolujte, či sú zástrčka nabíjačky a nabíjací port elektrickej kolobežky správne zasunuté.

8. Čo je v balení

Obsah balenia:

1x elektrická kolobežka

1x batéria

1x nabíjačka

1x manuál

1x sada skrutiek a imbusový kľúč (+ 2 náhradné skrutky)

1x kópia záručného listu

V prípade, že pri rozbaľovaní zistíte, že nejaká súčasť chýba alebo je kolobežka poškodená, kontaktujte nás. Chybné diely, vám čo najrýchlejšie vymeníme.

9. Aplikácia Riley Scooter

Zostaňte v pohybe s našou aplikáciou, ktorá sa pripája priamo k vašej kolobežke cez Bluetooth. Získajte trasy, zobrazte kľúčové informácie o jazde a sledujte svoje jazdy bez námahy.

Funkcie:

- Kokpit zobrazujúci kľúčové jazdné informácie
- Zamknite a sledujte svoj skúter
- Sledujte svoje jazdy
- Nakupujte náš sortiment príslušenstva

Poznámka: Pri pripájaní ku kolobežke sa uistite, že je na vašom mobilnom zariadení povolený Bluetooth a kolobežka je zapnutá.



Naskenujte a stiahnite si aplikáciu. Prípadne prejdite do obchodu Google Play (Android) alebo Apple App Store (iOS) a vyhľadajte aplikáciu Riley Scooters a stiahnite si a nainštalujte aplikáciu.

Upozorňujeme, že je vyžadovaná minimálna verzia Android/iOS/Bluetooth. Ďalšie podrobnosti nájdete v užívateľských materiáloch.

Download on the
App Store

GET IT ON
Google Play